



Dell UltraSharp U2717DA

Uživatelská příručka

Model: U2717DA
Regulační model: U2717Dt



-  **POZNÁMKA:** POZNÁMKA označuje důležité informace, které pomáhají lépe využít počítač.
-  **POZOR:** Slovo **POZOR** upozorňuje na možné poškození hardwaru nebo ztrátu dat v případě nedodržení pokynů.
-  **VAROVÁNÍ:** Slovo **VAROVÁNÍ** varuje před možným poškozením majetku, zraněním nebo smrtí.

Copyright © 2016 Dell Inc. Všechna práva vyhrazena. Tento výrobek je chráněn zákony na ochranu autorských práv a duševního vlastnictví Spojených států a mezinárodními zákony na ochranu autorských práv a duševního vlastnictví.

Dell™ a logo Dell jsou ochranné známky společnosti Dell Inc. ve Spojených státech a/nebo v dalších jurisdikcích. Veškeré ostatní známky a názvy zmíněné v tomto dokumentu jsou ochranné známky příslušných společností.

Obsah

O tomto monitoru	5
Obsah balení	5
Vlastnosti produktu	6
Součásti a ovládací prvky	7
Ttechnické údaje monitoru	10
Plug-and-Play	21
Kvalita LCD monitoru a počty vadných bodů	21
Instalace monitoru	22
Instalace ramene	22
Uspořádání kabelů	29
Sklápění a vodorovné a svislé otáčení a vysunutí	31
Nastavení otočení zobrazení u vašeho systému	33
Připojení monitoru	34
Demontáž ramene monitoru	37
Upevnění na stěnu (volitelné)	38
Používání monitoru	39
Zapnutí monitoru	39
Používání ovládacích prvků na předním panelu	39
Používání nabídky na obrazovce (OSD)	42
Odstraňování problémů	54
Automatický test	54

Integrovaná diagnostika	56
Obecné problémy	57
Specifické problémy s produktem	58
Specifické problémy s mobilním připojením o vysokém rozlišení (MHL)	59
Příloha	60
Bezpečnostní pokyny	60
Sdělení komise FCC (pouze USA) a informace o dalších předpisech.	60
Kontaktování společnosti Dell.	60
Sestavení monitoru	61
Pokyny pro údržbu.	63

O tomto monitoru

Obsah balení

Tento monitor je dodáván s níže uvedenými součástmi. Zkontrolujte, zda jste obdrželi všechny součásti a pokud některá chybí, [kontaktujte společnost Dell](#).

POZNÁMKA:Některé položky mohou být volitelné a nemusí být v monitorem dodány. Některé funkce nebo média nemusí být v některých zemích k dispozici.

	Monitor
	Zvedák ramene
	Podstavec ramene
	Imbus klíč

	Napájecí kabel (liší se podle země)
	Propojovací USB 3.0 kabel (pro aktivaci USB konektorů na monitoru)
	Kabel DP (mDP na DP)
	<ul style="list-style-type: none"> • Médium s ovladači a dokumentací • Návod pro rychlou instalaci • Bezpečnostní a právní informace • Tovární kalibrační sestava

Vlastnosti produktu

Monitor **Dell UltraSharp U2717DA** je vybaven displejem z tekutých krystalů (LCD) s aktivní maticí, technologií THF (Thin-Film Transistor) a podsvícením LED. Mezi vlastnosti tohoto monitoru patří:

- Viditelná plocha (úhlopříčka) 68,47 cm (27 palců). Rozlišení 2560 x 1440 s podporou zobrazení na celou obrazovku pro nižší rozlišení.
- Široké zorné úhly 99% sRGB barvou.
- Možnost sklápění a vodorovného a svislého otáčení a vysunutí.
- Odnímatelný stojánek a montážní otvory 100 mm standardu VESA (Video Electronics Standards Association) pro flexibilní řešení upevnění.
- Zcela tenký rámeček minimalizuje mezery při uspořádání více monitorů vedle sebe a umožňuje snadnější instalaci pro elegantní divácký zážitek.
- Rozsáhlé možnosti digitálního připojení prostřednictvím DP, mDP, HDMI/MHL, USB 3.0 zaručuje kompatibilitu monitoru do budoucna.
- Funkce Plug and Play (je-li podporována počítačem).
- Snadné nastavení a optimalizace obrazu prostřednictvím nabídky na obrazovce (OSD, On-Screen Display).
- Software and documentation media includes an information file (INF), Image color Matching File (ICM), Dell Display Manager software application and product documentation. Dell Display Manager included (comes in the CD attached with the monitor).
- Otvor pro bezpečnostní zámek.
- Funkce správy prostředků.
- Kompatibilita s programem Energy Star.
- Kompatibilita s programem EPEAT Gold.

- Kompatibilita se standardem RoHS.
- Monitor bez obsahu BFR/PVC (s výjimkou kabelů).
- Sklo bez arzenu a pouze panel bez rtuti.
- Energy Gauge ukazuje úroveň spotřeby energie monitoru v reálném čase.
- Pohotovostní spotřeba v režimu spánku 0,5 W.
- Monitory s certifikací TCO.

Součásti a ovládací prvky

Pohled zepředu

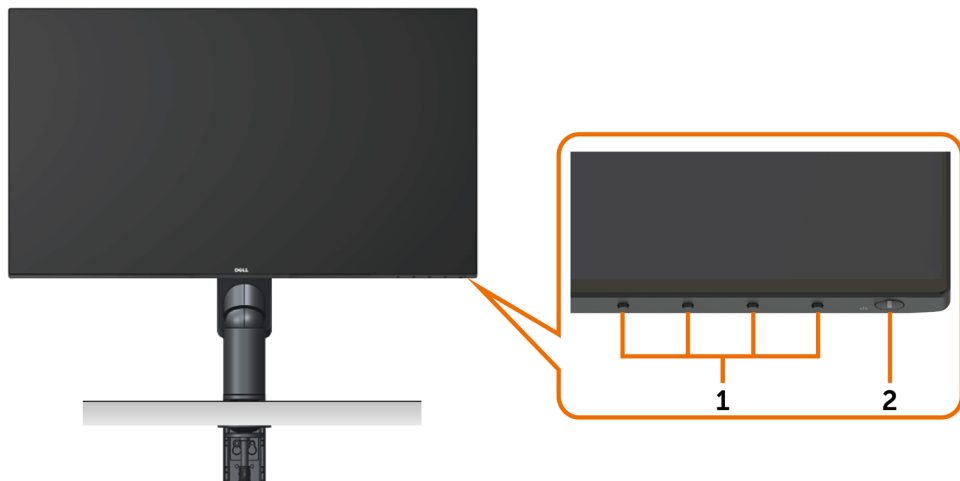

Štítek	Popis
1	Tlačítka funkcí (další informace viz část Ovládání monitoru)
2	Vypínač (s indikátorem LED)

Pohled zezadu

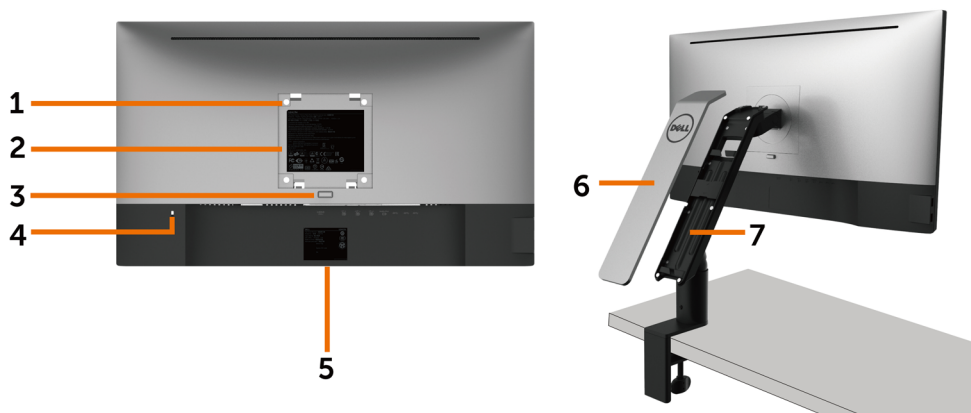

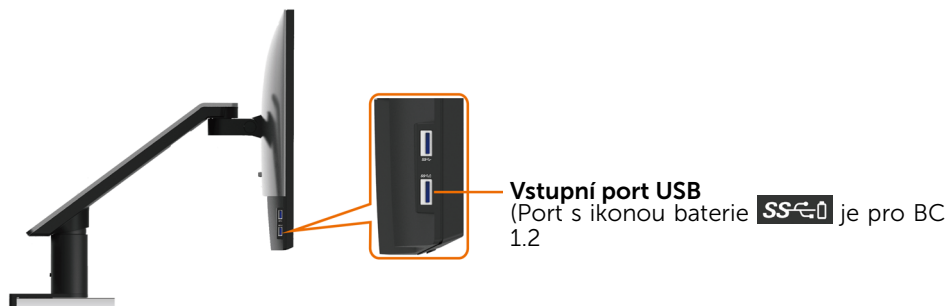

Štítek	Popis	Použití
1	Montážní otvory VESA 100 mm x 100 mm (pod krytem VESA)	Připevněte monitor na stěnu pomocí sady držáku na stěnu standardu VESA (100 mm x 100 mm).
2	Štítek s úředními údaji	Obsahuje přehled schválení podle úředních vyhlášek.
3	Uvolňovací tlačítko ramene	Slouží k oddělení ramene od monitoru.
4	Otvor zámku pro zabezpečení	Zajištění monitoru lankovým zámkem (nutno zakoupit samostatně).
5	Čárový kód, výrobní číslo a servisní štítek	Viz v případě kontaktu technické podpory společnosti Dell.
6	Kryt ramene	Tento kryt zakrývá přihrádku pro uložení kabelů.
7	Přihrádka pro uložení kabelů	Tato přihrádka slouží k uložení průchozích kabelů. Viz část Uspořádání kabelů .

Pohled ze strany

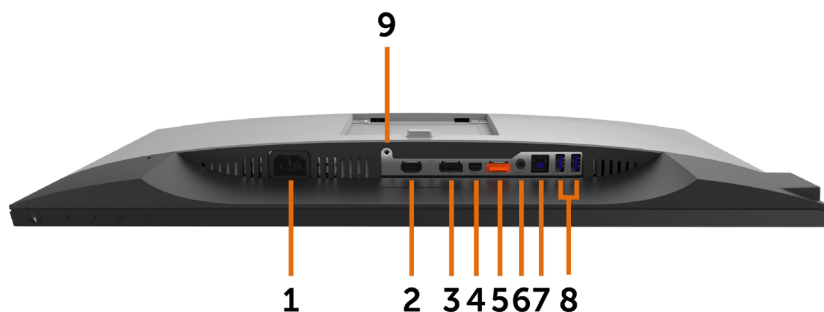

Pohled zdola



Štítek	Popis	Použití
1	Konektor střídavého napájení	Slouží k připojení napájecího kabelu monitoru.
2	Port HDMI/MHL	Připojte počítač pomocí kabelu HDMI nebo zařízení MHL pomocí kabelu MHL (volitelně).
3	Konektor DP (vstup)	Připojte DP kabel počítače.
4	Konektor mDP (vstup)	Připojte počítač pomocí kabelu mDP na DP.
5	Konektor DP (výstup) 	Výstup DP pro monitor podporující technologii MST (Multi-Stream Transport). Monitor DP 1.1 lze připojit pouze jako poslední monitor v řetězci MST. Chcete-li aktivovat MST, postupujte podle pokynů v odstavci „ Připojení monitoru pro funkci DP MST “. POZNÁMKA: Před použitím konektoru výstupu DP sejměte gumovou krytku.
6	Port linkového výstupu zvuku	Připojte reproduktory pro přehrávání zvuku ze zvukových kanálů HDMI nebo DisplayPort. Podporuje pouze 2kanalový zvuk. POZNÁMKA: Port linkového výstupu zvuku nepodporuje sluchátka. ⚠VAROVÁNÍ: Nadměrný akustický tlak ze sluchátek do uší nebo na uši může způsobit poškození nebo ztrátu sluchu.
7	USB port k počítači	Connect the USB cable that comes with your monitor to the computer. Once this cable is connected, you can use the USB downstream connectors on the monitor.
8	Vstupní port USB (2)	Připojte svá zařízení USB. Tyto konektory lze použít pouze po připojení kabelu USB k počítači a výstupnímu konektoru USB na monitoru.
9	Zámek ramene	Slouží k zajištění ramene k monitoru šroubem M3 x 6 mm (šroub není součástí dodávky).

Ttechnické údaje monitoru

Technické údaje plochého panelu

Typ obrazovky	Aktivní matice – TFT LCD
Typ panelu	IPS
Viditelný obraz	
Úhlopříčka	68,47 cm (27 palců)
Aktivní plocha	
Horizontální	569,736 mm (22,43 palců)
Vertikální	335,664 mm (13,21 palců)
Plocha	191239,86 mm ² (296,30 palců ²)
Rozteč pixelů	0,2331 mm x 0,2331 mm
Zorný úhel	
Horizontální	178 stupňů typicky
Vertikální	178 stupňů typicky
Výstupní jas	350 cd/m ² (typicky)
Míra kontrastu	1000:1 (typicky)
Ochranná vrstva stínitka	Antireflexní úprava předního polarizátoru (3H)
Podsvícení	LED
Doba odezvy	8 ms (typicky), 6 ms (v rychlém režimu)
Barevná hloubka	16,7 miliónů barev
Barevná škála	99% sRGB

Specifikace rozlišení

Rozsah horizontální frekvence	30 - 88 kHz (DP/HDMI) 27 - 70 kHz (MHL)
Rozsah vertikální frekvence	50 - 75 Hz (DP/HDMI) 24 - 60 Hz (MHL)
Maximální přednastavené rozlišení	2560 x 1440 při 60 Hz
Možnosti zobrazení videa (přehrávání DP a HDMI a MHL)	480i, 480p, 576i, 576p, 720p, 1080i, 1080p, 1440p

Předvolené režimy zobrazení

Režim zobrazení	Horizontální frekvence (kHz)	Vertikální frekvence (Hz)	Takt pixelů (MHz)	Polarita synch. (Horizontální/Vertikální)
720 x 400	31.5	70.0	28.3	-/+
640 x 480	31.5	60.0	25.2	-/-
640 x 480	37.5	75.0	31.5	-/-
800 x 600	37.9	60.3	40.0	+/+
800 x 600	46.9	75.0	49.5	+/+
1024 x 768	48.4	60.0	65.0	-/-
1024 x 768	60.0	75.0	78.8	+/+
1152 x 864	67.5	75.0	108.0	+/+
1280 x 1024	64.0	60.0	108.0	+/+
1280 x 1024	80.0	75.0	135.0	+/+
1600 x 1200	75.0	60.0	162.0	+/+
1920 x 1080	67.5	60.0	148.5	+/+
2048 x 1080	66.58	60.0	147.16	+/-
2560 x 1440	88.8	60.0	241.5	+/-

Režimy zobrazení zdroje MHL

Režim zobrazení	Frekvence (Hz)
640 x 480p	60
720 x 480p	60
720 x 576p	50
720 (1440) x 480i	60
720 (1440) x 576i	50
1280 x 720p	60
1280 x 720p	50
1920 x 1080i	60
1920 x 1080i	50
1920 x 1080p	30
1920 x 1080p	60

Režimy MST (Multi-Stream Transport, víceprroudový přenos)

Zdrojový monitor MST	Maximální počet podporovaných externích monitorů
	2560 x 1440/60 Hz
2560 x 1440/60 Hz	2

 **POZNÁMKA:** Maximální podporované rozlišení externího monitoru je pouze 2560 x 1440 při 60 Hz.

Elektrické údaje

Signály videovstupu	<ul style="list-style-type: none">• Signál digitálního videa pro každý rozdílový řádek. Na rozdílový řádek při impedanci 100 ohmů.• Podpora vstupu signálu DP/HDMI/MHL.
Vstupní střídavé napětí / frekvence / proud	100 – 240 VAC / 50 Hz / 60 Hz \pm 3 Hz / 1.7 A (maximálně)
Zapínací proud	120 V: 40 A (Max.) 240 V: 80 A (Max.)

Fyzické vlastnosti

Typ konektoru	<ul style="list-style-type: none">• DP konektor (včetně vstupu DP a výstupu DP)• mDP konektor• HDMI/MHL konektor• Linkový výstup zvuku• Konektor portu vstupu datového proudu USB 3.0• 4 konektory portu vstupu datového proudu USB 3.0 ((Port s ikonou baterie  je pro BC 1.2)
Typ signálního kabelu	Kabel mDP na DP o délce 1,8 m. Kabel USB 3.0 o délce 1,8 m.
Rozměry (s ramenem)	
Výška (vysunutý)	519,3 mm (20,44 palců)
Výška (zasunutý)	359,6 mm (14,16 palců)
Hloubka (vysunutý)	466,9 mm (18,38 palců)
Hloubka (zasunutý)	195,7 mm (7,70 palců)
Šířka	611,3 mm (24,07 palců)
Rozměry (bez ramene)	
Výška	355,6 mm (14,00 palců)
Šířka	611,3 mm (24,07 palců)
Hloubka	48,3 mm (1,90 palců)

Rozměry ramene	
Výška	441,6 mm (17,39 palců)
Šířka	121,6 mm (4,79 palců)
Hloubka	384,3 mm (15,13 palců)
Hmotnost	
Včetně obalu	9,7 kg (21,38 lb)
Hmotnost se sestavou ramene a s kabely	7,1 kg (15,65 lb)
Hmotnost bez sestavy ramene (pro montáž na stěnu nebo montáž VESA bez kabelů)	4,5 kg (9,92lb)
Hmotnost sestavy ramene	2,3 kg (5,07 lb)

Vlastnosti prostředí

Teplota	
Provozní	0°C až 40°C (32°F až 104°F)
Mimo provoz	-20°C až 60°C (-4°F až 140°F)
Vlhkost:	
Provozní	10% až 80% (bez kondenzace)
Mimo provoz	5% až 90% (bez kondenzace)
Nadmořská výška	
Provozní	Max. 5 000 m (16 404 stop)
Mimo provoz	max. 12 192 m (40 000 stop)
Tepelný rozptyl	252,5 BTU/hod. (maximum) 88,7 BTU/hod. (typicky)

Režimy řízení spotřeby

Pokud je v daném počítači nainstalován software nebo videokarta vyhovující normě DPM organizace VESA, monitor dokáže automaticky snížit svou spotřebu energie, není-li používán. Tento stav se nazývá režim úspory energie*. Pokud počítač rozpozná vstup z klávesnice, myši nebo jiných vstupních zařízení, monitor automaticky obnoví provoz. Následující tabulka uvádí spotřebu energie a signalizaci této funkce pro automatickou úsporu energie:

Režimy VESA	Horizontální synchronizace	Vertikální synchronizace	Video	Indikátor napájení	příkon
Běžný provoz	Aktivní	Aktivní	Aktivní	Bílá	74 W (maximálně)** 26 W (typicky)
Režim aktivní-vypnuto	Neaktivní	Neaktivní	Vypnuto	Bílá (Bliká pomalu)	<0,5 W
Vypnuto	-	-	-	Vypnuto	<0,3 W

Energy Star	příkon
Režim Zapnuto	23,7 W ***

Nabídka OSD funguje pouze v režimu normálního provozu. Po stisknutí libovolného tlačítka v režimu aktivní-vypnuto se zobrazí následující zpráva:

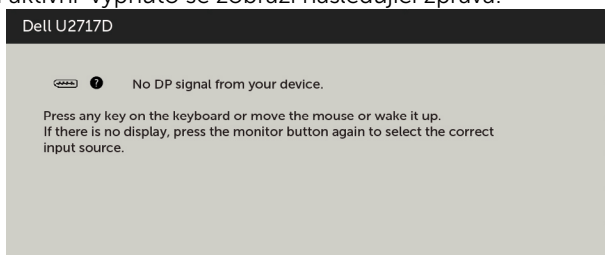

*Nulové spotřeby energie lze ve vypnutém režimu dosáhnout pouze odpojením napájecího kabelu od monitoru.

**Maximální příkon při maximálním jasu.

***Spotřeba energie (zapnutý režim) je testována při 230 voltech / 50 Hz.

Tento dokument je pouze informační a odráží laboratorní výkon. Konkrétní produkt může dosahovat odlišných výsledků v závislosti na objednaném softwaru, součástech a perifériích a nejsme povinni takové informace aktualizovat. Vzhledem k tomu by zákazník neměl spoléhat na tyto informace při rozhodování o elektrických tolerancích ani jinak. Neposkytujeme žádnou výslovnou ani předpokládanou záruku přesnosti ani úplnosti.

Aktivujte počítač a monitor, abyste získali přístup k nabídce OSD.

 **POZNÁMKA:** Tento monitor splňuje směrnice **ENERGY STAR**. 

Uspořádání konektorů

Konektor DP (vstup)

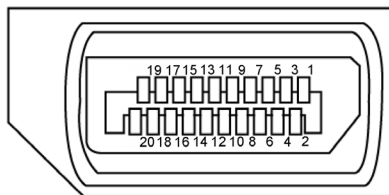

Číslo kolíku	20 kolíková strana připojeného signálního kabelu
1	ML3(n)
2	GND
3	ML3(p)
4	ML2(n)
5	GND
6	ML2(p)
7	ML1(u)
8	GND
9	ML1(p)
10	ML0(n)
11	GND
12	ML0(p)
13	CONFIG1
14	CONFIG2
15	AUX CH(p)
16	GND
17	AUX CH(n)
18	Detekce rychlého připojení
19	Zpět
20	DP_PWR

Konektor DP (výstup)

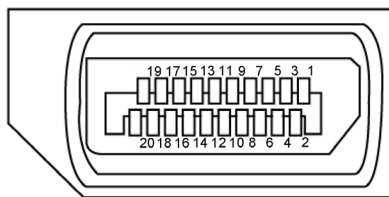

Číslo kolíku	20 kolíková strana připojeného signálního kabelu
1	ML0(p)
2	GND
3	ML0(n)
4	ML1 (p)
5	GND
6	ML1 (n)
7	ML2 (p)
8	GND
9	ML2(n)
10	ML3(p)
11	GND
12	ML3(n)
13	CONFIG1
14	CONFIG2
15	AUX CH(p)
16	GND
17	AUX CH(n)
18	Detekce rychlého připojení
19	Zpět
20	DP_PWR

Konektor mDP

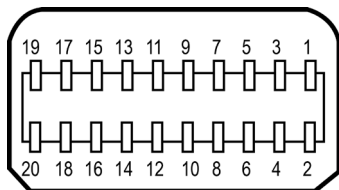

Číslo kolíku	20 kolíková strana připojeného signálního kabelu
1	GND
2	Detekce rychlého připojení
3	ML3(n)
4	CONFIG1
5	ML3(p)
6	CONFIG2
7	GND
8	GND
9	ML2(n)
10	ML0(p)
11	ML2(p)
12	ML0(p)
13	GND
14	GND
15	ML1(n)
16	AUX(p)
17	ML1(p)
18	AUX(n)
19	GND
20	DP_PWR

Konektor HDMI

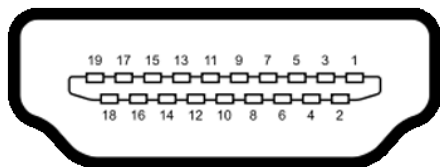

Číslo kolíku	19 kolíková strana připojeného signálního kabelu
1	TMDS DATA 2+
2	TMDS DATA 2 STÍNĚNÍ
3	TMDS DATA 2-
4	TMDS DATA 1+
5	TMDS DATA 1 STÍNĚNÍ
6	TMDS DATA 1-
7	TMDS DATA 0+
8	TMDS DATA 0 STÍNĚNÍ
9	TMDS DATA 0-
10	TMDS TAKT+
11	TMDS TAKT STÍNĚNÍ
12	TMDS TAKT-
13	CEC
14	Vyhrazeno (N.C. v zařízení)
15	DDC TAKT (SCL)
16	DDC DATA (SDA)
17	DDC/CEC UZEMNĚNÍ
18	NAPÁJENÍ +5 V
19	DETEKCE PŘIPOJENÍ ZA CHODU

Konektor MHL

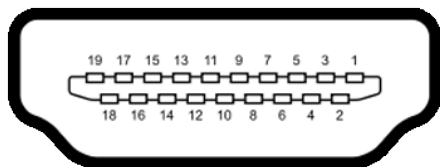

Číslo kolíku	19 kolíková strana připojeného signálního kabelu
1	N/C
2	CD_SENSE
3	N/C
4	N/C
5	TMDS_GND
6	N/C
7	MHL+
8	MHL_Shield
9	MHL-
10	N/C
11	TMDS_GND
12	N/C
13	N/C
14	N/C
15	CD_PULLUP
16	N/C
17	VBUS_CBUS_GND
18	VBUS
19	CBUS
2Shell	Stínění

Rozhraní Universal Serial Bus (USB)

Tato část obsahuje informace o portech USB monitoru.

POZNÁMKA: Až 2 A na vstupním portu USB (port s ikonou baterie ) se zařízeními kompatibilními s BC 1.2; až 0,9 A na ostatních 3 výstupních portech USB.

Váš počítač je vybaven následujícími porty USB:

- 1 výstupní - na dolní straně
- 4 vstupní - 2 na levé straně, 2 dole

Nabíjecí port – na zadním krytu (port s ikonou baterie ) ; podporuje rychlé nabíjení, pokud je zařízení kompatibilní s BC 1.2.

POZNÁMKA: Porty USB monitoru fungují pouze, když je monitor zapnutý nebo se nachází v úsporném režimu. Pokud monitor vypnete a poté zapnete, připojené periferie mohou začít znovu fungovat až za několik sekund.

Rychlost přenosu	Rychlost přenosu dat	Příkon
SuperSpeed	5 Gbps	4,5 W (max., každý port)
Hi-Speed	480 Mbps	2,5 W (max., každý port)
Plná rychlost	12 Mbps	2,5 W (max., každý port)

USB port k počítači

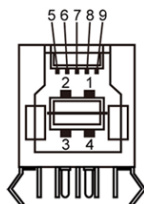

Vstupní port USB

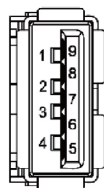

Číslo kolíku	Název signálu
1	VBUS
2	D-
3	D+
4	GND
5	StdB_SSTX-
6	StdB_SSTX+
7	GND_DRAIN
8	StdB_SSRX-
9	StdB_SSRX+
Shell	Shield

Číslo kolíku	Název signálu
1	VBUS
2	D-
3	D+
4	GND
5	StdA_SSRX-
6	StdA_SSRX+
7	GND_DRAIN
8	StdA_SSTX-
9	StdA_SSTX+
Shell	Shield

Plug-and-Play



Tento monitor lze nainstalovat do jakéhokoli počítače, který je kompatibilní s technologií Plug-and-Play. Monitor počítači automaticky poskytne své údaje EDID (Extended Display Identification Data) pomocí protokolů DDC (Display Data Channel): počítač se může sám zkonfigurovat a optimalizovat nastavení monitoru. Většina instalací monitoru je automatická; podle potřeby můžete vybrat jiná nastavení. Další pokyny pro změnu nastavení monitoru viz [Ovládání monitoru](#).

Kvalita LCD monitoru a počty vadných bodů

Při výrobě LCD monitoru není neobvyklé, že jeden nebo více obrazových bodů zůstanou v trvale fixovaném stavu. Jsou obtížně viditelné a neomezují kvalitu nebo použitelnost obrazu. Další informace o zásadách dodržování kvality monitorů Dell a o zásadách týkajících se obrazových bodů viz stránka podpory společnosti Dell na adrese dell.com/support/monitors.

Instalace monitoru

Instalace ramene

-  **POZNÁMKA:** Zvedák a podstavec ramene monitoru jsou z výroby dodávány v demontovaném stavu.
-  **POZNÁMKA:** Pokyny pro instalaci ramene platí pro rameno dodané s monitorem. V případě jiných (volitelných) řešení uchytení postupujte podle příslušných pokynů pro instalaci.

Instalace podstavce ramene

Podstavec ramene lze nainstalovat v několika stolních konfiguracích:

- Stůl s otevřeným okrajem
- Stůl s oddílem odděleným mezerou
- Stůl s průchodkou
- Jiné

A. Stůl s otevřeným okrajem



- Podle tloušťky stolu nainstalujte 2 šrouby do horní nebo dolní řady držáku podstavce ramene.
- Vložte klíčové otvory svorek na šrouby a zasunutím dolů zajistěte na místě.

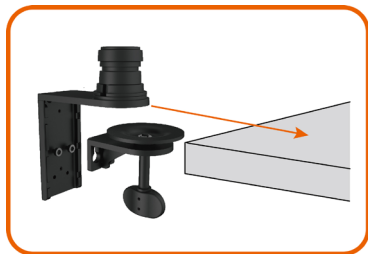

- Zasuňte sestavu podstavce ramene zcela do stolu.

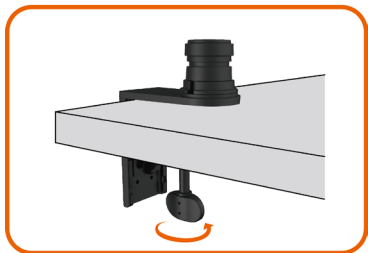

- Utáhněte ruční šroub tak, aby se přitlačný disk plně dotýkal spodní strany desky stolu.

B. Stůl s oddílem odděleným mezerou

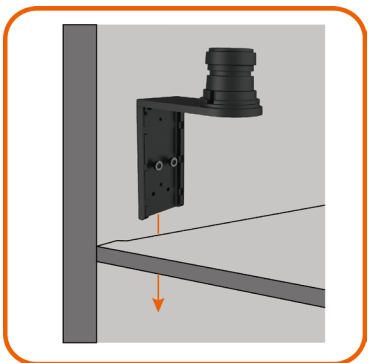

- Proveďte držák podstavce ramene mezerou mezi deskou a oddílem.



- Podle tloušťky stolu nainstalujte 2 šrouby do horní nebo dolní řady držáku podstavce ramene.



- Vložte klíčové otvory svorek na šrouby a zasunutím dolů zajistěte na místě.

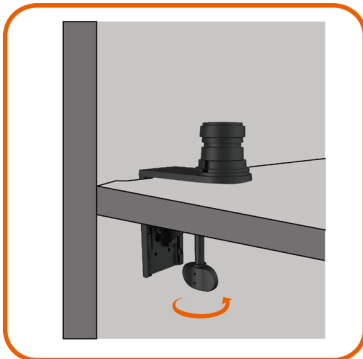

- Utáhněte ruční šroub tak, aby se přítlačný disk plně dotýkal spodní strany desky stolu.

C. Stůl s průchodkou

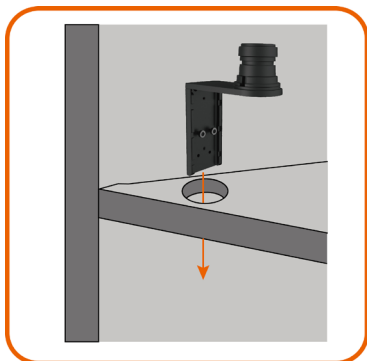

- Zasuňte držák podstavce ramene do otvoru průchodky.



- Podle tloušťky stolu nainstalujte 2 šrouby do horní nebo dolní řady držáku podstavce ramene.



- Vložte klíčové otvory svorek na šrouby a zasunutím dolů zajistěte na místě.

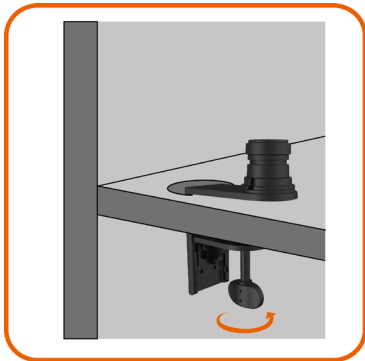

- Utáhněte ruční šroub tak, aby se přitlačný disk plně dotýkal spodní strany desky stolu.

D. Jiné

Některé kancelářské oddělovací systémy jsou vybaveny otevíracím panelem pro uložení kabelů. V některých případech může otevírací panel při instalaci podstavce ramene překážet (viz obrázek níže).

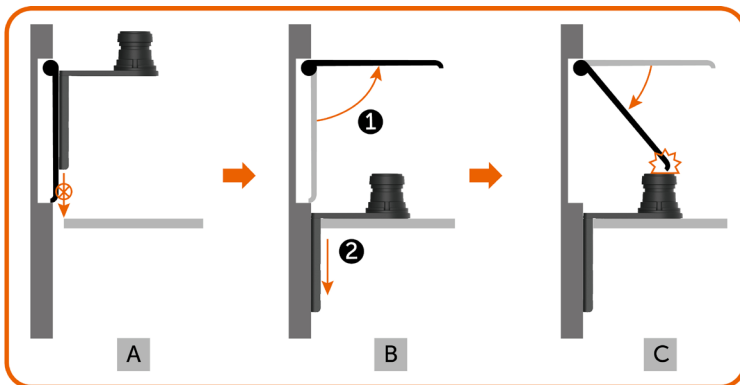

- A. Bez otevření panelu je mezera pro vložení držáku podstavce ramene příliš malá.
- B. Před vložení držáku podstavce ramene do mezery je zapotřebí nejdříve otevřít panel.
- C. Nicméně výška sloupku podstavce ramene brání zavření panelu.

V případě tohoto problému doporučujeme provést instalaci podstavce ramene podle následujících kroků:

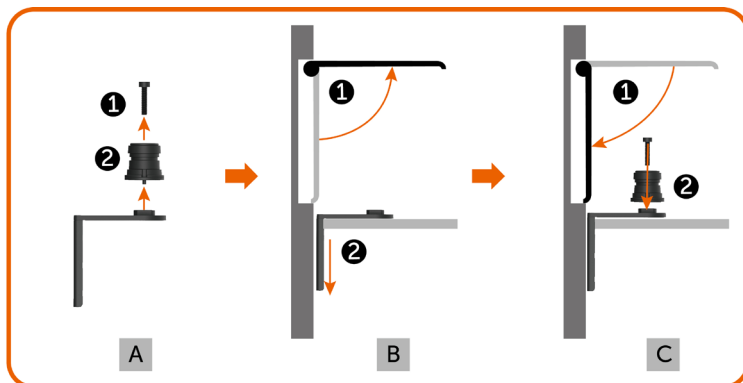

- A. Odmontujte sloupek z podstavce ramene demontáží středového šroubu.
- B. Otevřete panel a zasuněte držák podstavce ramene do mezery.
- C. Zavřete panel a nainstalujte sloupek zpět do držáku podstavce ramene.

Instalace zvedáku ramene

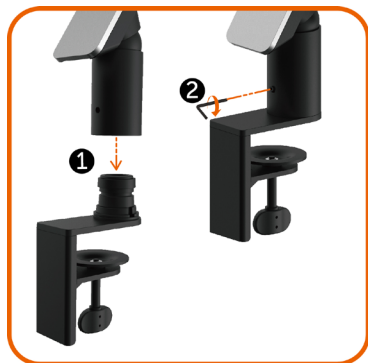

- Zasuňte zvedák ramene zcela do sloupku podstavce ramene nainstalovaného na stole.
- Imbusovým klíčem zcela utáhněte stavěcí šroub, aby se zabránilo náhodnému oddělení od podstavce ramene.



- Nasadte drážky na zadní straně monitoru do dvou výstupků na horní části ramene.
- Sklopte monitor dolů tak, aby dosedl na místo.

Uspořádání kabelů



1. Sejměte kryt ramene, který připevněn magnety ke zvedáku ramene.
2. Posunutím nahoru uvolněte držák kabelu.
3. Vyklopte držák kabelu nahoru tak, aby držel polohu.



- Provlékněte kabel zdola nahoru kabelovými svorkami a držákem.
- Kabely musí vystupovat z dolního otvoru ramene a je třeba je připojit k příslušným konektorům na monitoru.



1. Zcela sklopte držák kabelů.
2. Posunutím dolů zajistěte držák kabelů na místě.



POZNÁMKA: Zajistěte, aby se kabely vzájemně nepřekrývaly.

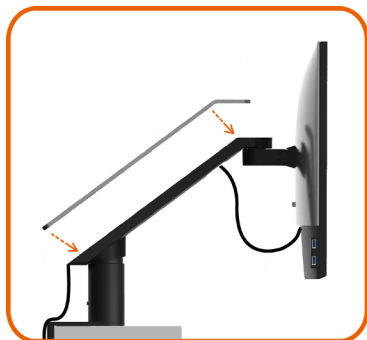

- Nasadte kryt ramene.

Po připojení všech nezbytných kabelů k monitoru a k počítači (pokyny pro připojení kabelů viz část [Připojení monitoru](#)) uspořádejte všechny kabely podle obrázku výše.

Sklápění a vodorovné a svislé otáčení a vysunutí

POZNÁMKA: Platí pro rameno dodané s tímto monitorem. V případě jiných řešení uchycení postupujte podle příslušných pokynů pro instalaci.

Sklápění a svislé vysunutí

Monitor připojený k rameni můžete sklápět a zvedat do nevhodnější zorné polohy.

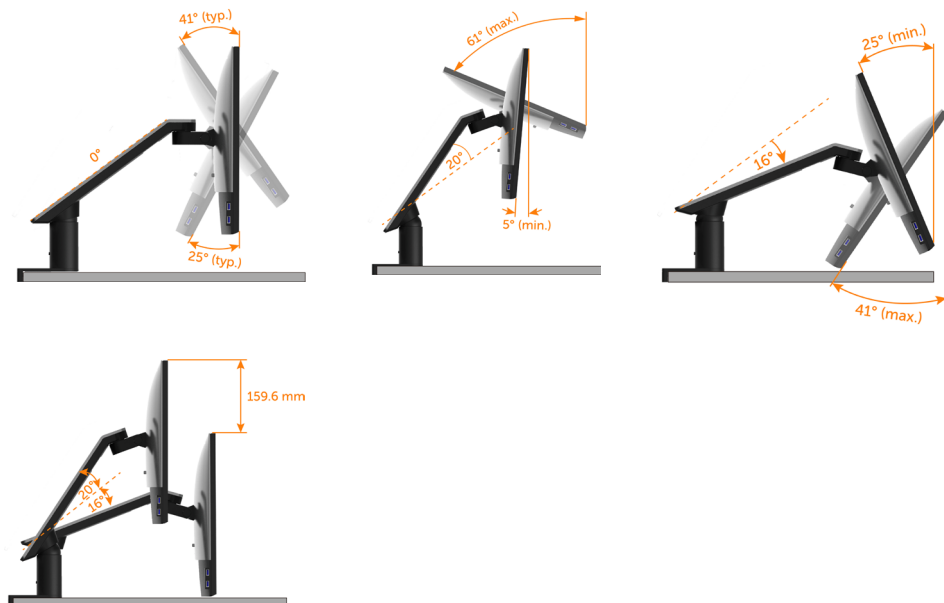

Otáčení a vodorovné vysunutí

Monitor připojený k rameni můžete otáčet a vodorovně posouvat pro dosažení optimální zorné vzdálenosti nebo jej můžete minimalizovat pro uvolnění pracovní plochy.

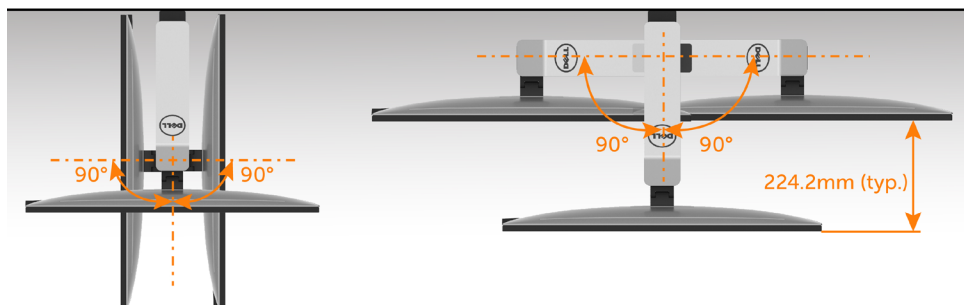

Otáčení

Aby se zabránilo nárazu dolního okraje monitoru, je třeba monitor před otáčením zcela vysunout a vyklopit nahoru.

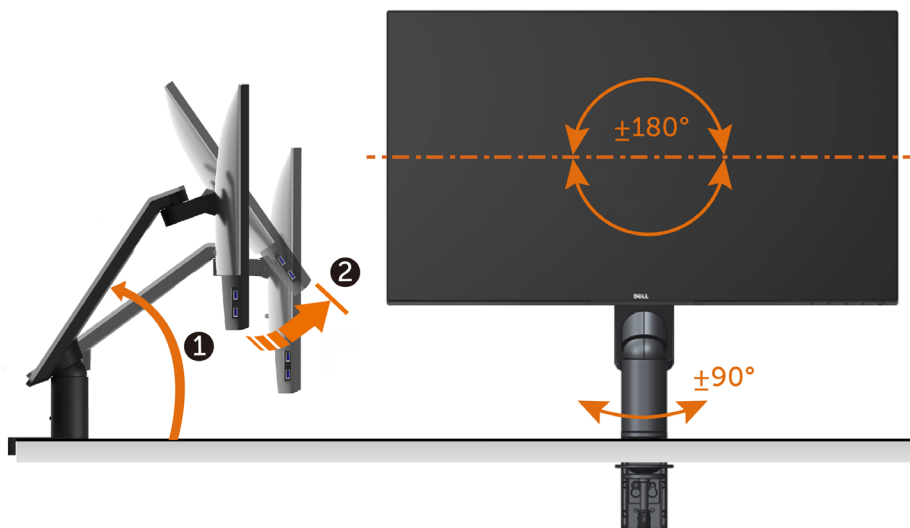

POZNÁMKA: Pro použití funkce Display Rotation (Otočení zobrazení) (na šířku nebo na výšku) u vašeho počítače Dell je vyžadován aktualizovaný grafický ovladač, který není dodáván k tomuto monitoru. Nejnovější grafický ovladač lze stáhnout na www.dell.com/support v části Download - Video Drivers (Stáhnout - video ovladače).

POZNÁMKA: Při otočení monitoru na výšku může dojít ke snížení výkonu u graficky náročných aplikací (hraní 3D her atd.).

Nastavení otočení zobrazení u vašeho systému

Po otočení monitoru je třeba dokončit níže uvedený postup a nastavit funkci Rotation Display (Otočení zobrazení) na vašem systému.

 **POZNÁMKA:** Pokud používáte monitor s počítačem jiného výrobce než Dell, zobrazte webové stránky výrobce grafického ovladače nebo vašeho počítače, kde najdete informace o otočení zobrazeného obsahu.

Postup pro nastavení otočení zobrazení:

- 1 Na ploše stiskněte pravé tlačítko myši a vyberte položku Properties (Vlastnosti).
- 2 Klepněte na záložku Settings (Nastavení) a potom na tlačítko Advanced (Upřesnit).
- 3 Pokud máte grafickou kartu ATI, vyberte záložku Rotation (Otočení) a nastavte požadované otočení.
- 4 Pokud máte grafickou kartu nVidia, klepněte na záložku nVidia, v levém sloupci vyberte položku NVRotate a potom nastavte požadované otočení.
- 5 Pokud máte grafickou kartu Intel®, vyberte záložku grafiky Intel, klepněte na tlačítko Graphic Properties (Vlastnosti grafiky), vyberte záložku Rotation (Otočení) a potom nastavte požadované otočení.

 **POZNÁMKA:** Pokud nevidíte požadovanou možnost otočení nebo obraz není otočen správně, navštivte www.dell.com/support a stáhněte si nejnovější ovladač pro vaši grafickou kartu.

Připojení monitoru

⚠ VAROVÁNÍ: Před prováděním postupů v této části si přečtěte [Bezpečnostní pokyny](#).

Pokyny pro připojení monitoru k počítači:

- 1 Vypněte počítač.
- 2 Připojte kabel HDMI/mDP-DP/USB od monitoru k počítači. (Monitor zcela svisle vysuňte a nakloňte, aby jej bylo možné otočit a připojit kabely. Viz [Otáčení](#).)
- 3 Zapněte monitor.
- 4 V nabídce OSD monitoru vyberte správný vstupní zdroj a zapněte počítač.

🔍 POZNÁMKA: Výchozí nastavení **U2717DA** je DP 1.2. Grafická karta GP 1.1 nemusí zobrazovat normálně. Chcete-li změnit výchozí nastavení, viz „[Specifické problémy výrobku – žádný obraz při používání připojení DP k počítači](#)“.

Připojení kabelu HDMI (volitelné)

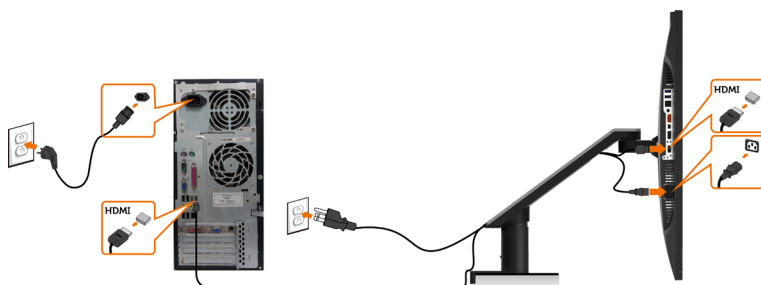

Připojení kabelu DP (nebo mDP)

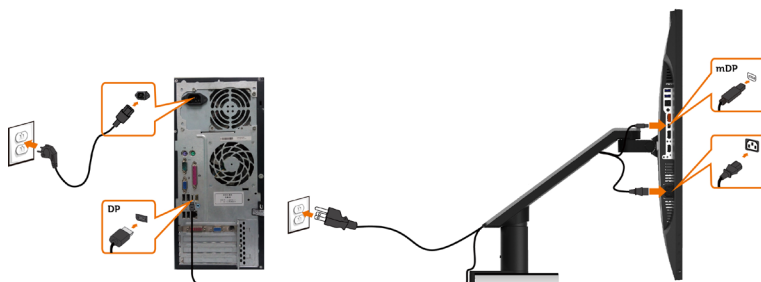

🔍 POZNÁMKA: Výchozí je port DP. Vyberte vstupní zdroj na monitoru pro přepnutí na mDP.

Používání mobilního připojení o vysokém rozlišení (MHL)

- POZNÁMKA:** Tento monitor je kompatibilní s MHL.
- POZNÁMKA:** Aby bylo možno využívat funkci MHL, použijte pouze kabel s certifikací MHL a zdrojové zařízení, které podporuje výstup MHL.
- POZNÁMKA:** Výstup obrazu z některých MHL zdrojových zařízení může trvat několik sekund nebo déle v závislosti na MHL zdrojových zařízeních.
- POZNÁMKA:** Když připojené MHL zdrojové zařízení přejde do pohotovostního režimu, v závislosti na výstupu MHL zdrojového zařízení se na monitoru zobrazí černá obrazovka nebo následující zpráva.

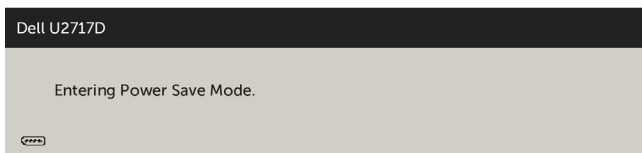

Chcete-li aktivovat připojení MHL, proveďte následující kroky:

- 1 Připojte napájecí kabel monitoru k elektrické zásuvce.
- 2 Připojte port (micro) USB MHL zdrojového zařízení k portu HDMI/MHL na monitoru pomocí kabelu s certifikací MHL (podrobnosti viz [pohled zdola](#)).
- 3 Zapněte monitor a MHL zdrojové zařízení.

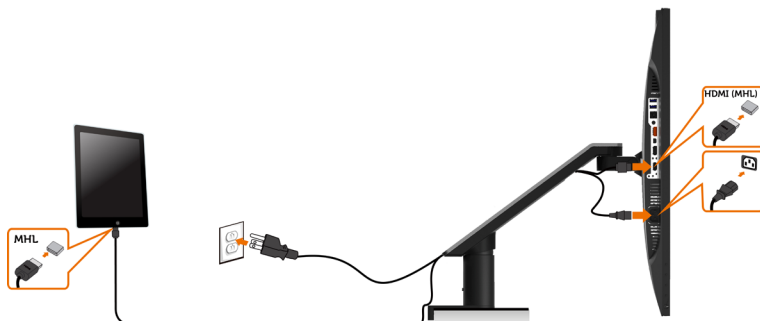

- 4 V nabídce OSD monitoru vyberte vstupní zdroj HDMI/MHL (podrobné pokyny viz [Používání nabídky na obrazovce \(OSD\)](#)).
- 5 Pokud se na monitoru nezobrazí žádný obraz, viz [Specifické problémy s mobilním připojením o vysokém rozlišení \(MHL\)](#).

Demontáž ramene monitoru

△ POZOR: Položte monitor na rovný, čistý a měkký povrch, aby se zabránilo poškrábání zobrazovacího panelu.

✎ POZNÁMKA: Pokyny pro instalaci ramene platí pro rameno dodané s monitorem. V případě jiných (volitelných) řešení uchycení postupujte podle příslušných pokynů pro instalaci.

Pokyny pro demontáž ramene:



1. Stiskněte a podržte uvolňovací tlačítko ramene.
2. Monitor zvedněte a oddělte od ramene.



1. Otáčejte šroub proti směru hodin pomocí imbusového klíče.
2. Vysuňte zvedák ramene z podstavce ramene ve směru šipky na obrázku.



- Otáčením oddělte pevný šroub v dolní části podstavce ramene.

Upevnění na stěnu (volitelné)



POZNÁMKA: Připevněte monitor k nástěnnému držáku šrouby M4 x 10 mm.

Viz pokyny dodané s VESA sadou pro montáž na stěnu.

- 1 Položte monitor na měkkou látku nebo polštář na stabilním rovném stole.
- 2 Pokyny pro demontáž ramene.
- 3 Pomocí křížového šroubováku odmontujte čtyři šrouby, které zajišťují plastový kryt.
- 4 Připevněte montážní konzolu pro sadu pro montáž-na stěnu k monitoru.
- 5 Namontujte monitor na stěnu podle pokynů dodaných se sadou pro montáž na stěnu.

POZNÁMKA: Pro použití pouze s nástěnným držákem s certifikací UL, CSA nebo GS s minimální hmotností/nosností 4,5 kg (9,9 lb).

Používání monitoru

Zapnutí monitoru

Stisknutím tlačítka  zapněte monitor.





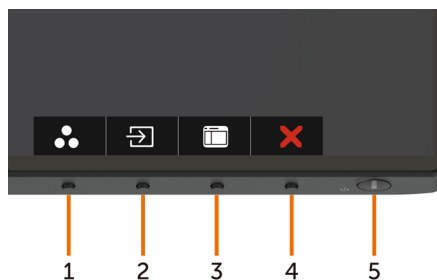

Používání ovládacích prvků na předním panelu

Pomocí ovládacích tlačítek na přední straně monitoru můžete upravit nastavení charakteristik zobrazeného obrazu. V případě použití těchto tlačítek k úpravám nastavení zajišťuje funkce OSD (on-screen display) aktuální zobrazení jejich číselných hodnot.



Následující tabulka obsahuje popis tlačítek na předním panelu:

Tlačítko-na předním panelu	Popis
1  Rychlé tlačítko: Přednastavené režimy	Tohoto tlačítka slouží k výběru se seznamu režimů předvoleb barev.
2  Rychlé tlačítko: Zdroj vstupu	Toto tlačítko slouží k výběru ze seznamu vstupních zdrojů.
3  Nabídka	Toto tlačítko slouží ke spuštění nabídky OSD (On-Screen Display) a k výběru voleb v nabídce OSD. Viz Přístup k menu systému .
4  Konec	Toto tlačítko slouží k návratu do hlavní nabídky nebo k ukončení hlavní nabídky OSD.
5  Power (Napájení) (s kontrolkou)	Tlačítko Power (Napájení) slouží k zapnutí a vypnutí monitoru. Bílý indikátor LED signalizuje, že je monitor zapnutý a plně funkční. Svítící bílý indikátor LED ukazuje úsporný režim DPMS.



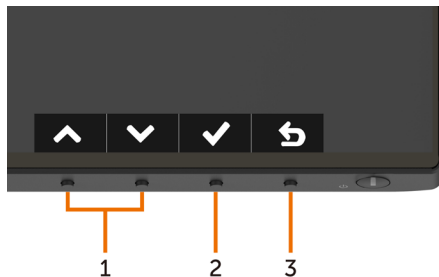

Tlačítka na předním panelu

Pomocí tlačítek na přední straně monitoru můžete upravit nastavení obrazu.



Tlačítka na předním panelu

Popis

- | | | | |
|---|---|---|--|
| 1 | 
Nahoru | 
Dolů | Tlačítka Nahoru (zvýšení) a Dolů (snížení) slouží k nastavování položek v nabídce OSD. |
| 2 | 
OK | | Stisknutím tlačítka OK potvrdíte výběr. |
| 3 | 
Pohled | | Stisknutím tlačítka Back (Zpět) se vrátíte na předchozí nabídku. |









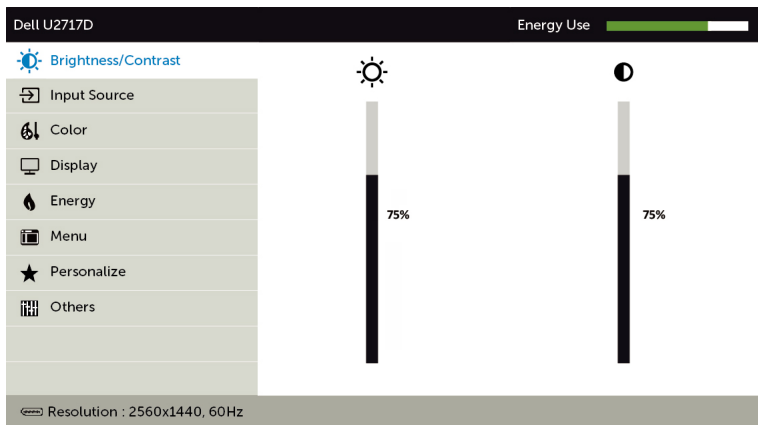



Používání nabídky na obrazovce (OSD)

Přístup k systémové nabídce

POZNÁMKA: Veškeré změny provedené v nabídce OSD se automaticky uloží, když přejdete do jiné nabídky OSD, když ukončíte nabídku OSD nebo když počkáte, než nabídka OSD zmizí.

- 1 Stisknutím tlačítka  spustíte nabídku OSD a zobrazíte hlavní nabídku.



- 2 Stisknutím tlačítek  a  můžete přecházet mezi volbami. Zároveň s přechodem z jedné ikony na druhou dojde ke zvýraznění názvu dané volby.
- 3 Jedním stisknutím tlačítka  nebo  nebo  aktivujete označenou volbu.
- 4 Stisknutím tlačítek  a  vyberte požadovaný parametr.
- 5 Stisknutí tlačítka  přejdete na posuvník a potom provedte změny pomocí tlačítek  nebo  podle indikátorů.
- 6 Výběrem  se vrátíte na předchozí nabídku nebo výběrem  přijmete a vrátíte se na předchozí nabídku.



Jas / Kontrast

Tuto nabídku použijte k aktivaci pro úpravu jasu nebo kontrastu.

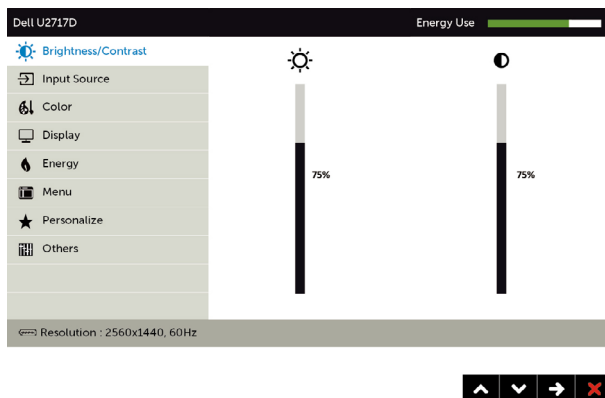

Jas

Volba Jas slouží k nastavení luminance podsvícení (minimum 0; maximum 100).



Stisknutím tlačítka  zvýšíte jas.

Stisknutím tlačítka  snížíte jas.

POZNÁMKA: Když je zapnutý dynamický kontrast, je ruční nastavení jasu deaktivováno.

Kontrast

Nejdříve upravte Jas a pak Kontrast – pouze v případě nutnosti další úpravy.

Stisknutím tlačítka  zvýšíte kontrast; stisknutím tlačítka  snížíte kontrast (mezi 0 a 100).

Kontrast upravuje míru rozdílu mezi tmavými a světlými oblastmi na monitoru.

Ikona Nabídka a podnabídky Popis



Zdroj vstupu

Nabídka Vstupní zdroj slouží k výběru různých vstupů videa, které lze připojit k monitoru.

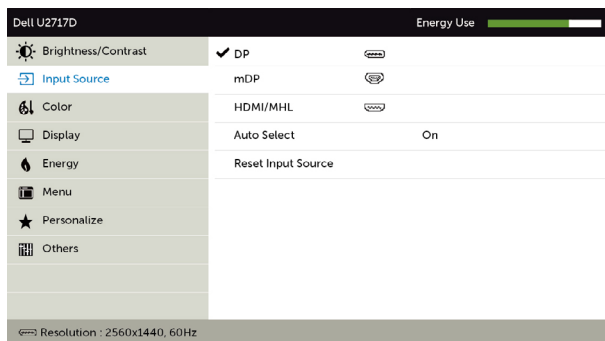

DP Když jsou počítač a monitor propojeny kabelem **DP** vyberte volbu DP (DisplayPort) a stiskněte tlačítko.

Stisknutím  vyberte vstupní zdroj DP.

mDP Když jsou počítač a monitor propojeny kabelem **mDP** vyberte volbu mDP (mini DisplayPort) a stiskněte tlačítko.

Stisknutím  vyberte vstupní zdroj mDP.

HDMI/MHL Když jsou počítač a monitor propojeny kabelem HDMI/MHL, vyberte volbu HDMI a stiskněte tlačítko.

Stisknutím  vyberte vstupní zdroj HDMI/MHL.

Automatický Výběr Pomocí  vyberte volbu Auto Select (Automatický výběr) a monitor vyhledá dostupné zdroje vstupu.

Resetovat Zdroj vstupu Obnoví výchozí tovární Zdroj vstupu monitoru.



Pomocí nabídky Barva upravte režim nastavení barvy.

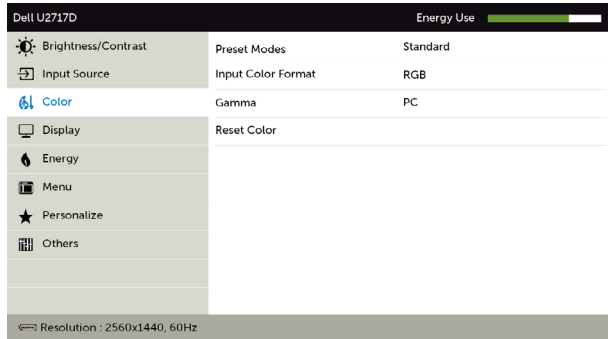

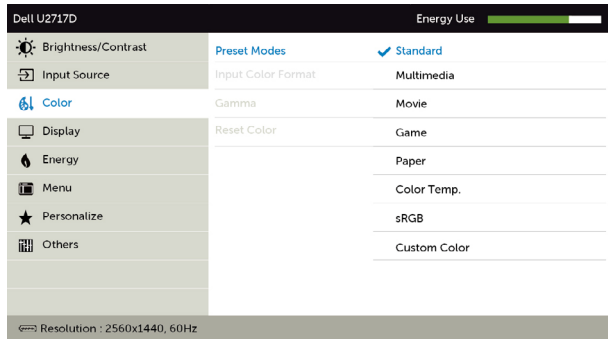

Režimy předvoleb

Při výběru volby **Režimy předvoleb** můžete v seznamu vybrat volby **Standardní**, **Multimédia**, **Film**, **Hra**, **Papír**, **Teplota barev**, **sRGB** nebo **Vlastní barva**.



- **Standardní:** Výchozí nastavení barev. Toto je výchozí režim předvolby.
- **Multimédia:** Ideální pro multimediální aplikace.
- **Film:** Ideální pro filmy.
- **Hra:** Ideální pro většinu her.
- **Papír:** Načte nastavení jasu a ostrosti ideální pro prohlížení textu. Namíchá textové pozadí pro simulaci papírového média bez omezení barevných obrázků.
- **Color Temp.: (Teplota barev):** Když je posuvník nastaven na 5 000 K, obrazovka má teplejší vzhled s červenožlutým odstínem; při nastavení 10 000 K má obrazovka studenější vzhled s modrým odstínem.
- **sRGB:** Emuluje 99 % sRGB.

Ikona	Nabídka a podnabídky	Popis
-------	----------------------	-------



- **Custom Color (Vlastní Barva):** Umožňuje ručně upravovat nastavení barev. Stisknutím tlačítka  a  upravte hodnoty Červená, Zelená a Modrá a vytvořte vlastní režim předvoleb barev.

Vstupní Formát Barev

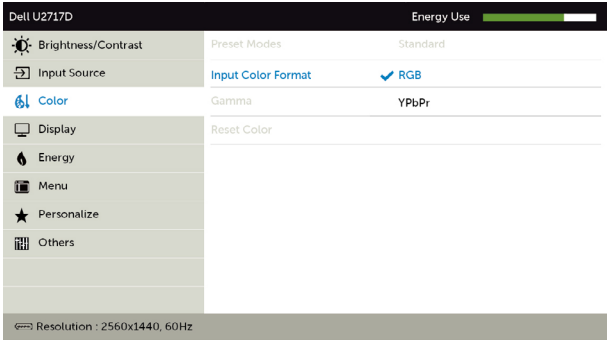
- Umožňuje nastavit následující režimy vstupu videa.
- **RGB:** Tuto volbu vyberte, pokud je monitor připojen k počítači (nebo k přehrávači DVD) kabelem HDMI nebo mDP nebo DP; nebo k zařízení MHL kabelem MHL.
 - **YPbPr:** Vyberte tuto volbu, pokud přehrávač DVD podporuje pouze výstup YPbPr.



Gamma Umožňuje provést nastavení Gamma na **PC** nebo **MAC**.

Odstín Pomocí tlačítek  nebo  nastavte odstín od „0“ do „100“.
POZNÁMKA: Nastavení odstínu je dostupné pouze v režimech Film a Hra.

Sytost Pomocí tlačítek  nebo  nastavte sytost od „0“ do „100“.
POZNÁMKA: Nastavení Sytost je dostupné pouze v režimech Film a Hra.

Reset Color (Resetovat nastavení barvy) Obnoví výchozí tovární nastavení barev monitoru.

Nastavení
zobrazení

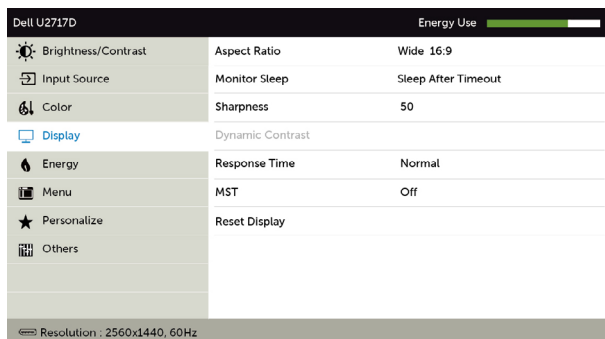

Nabídka Nastavení zobrazení slouží k nastavení obrazu.



Poměr Stran Slouží k nastavení poměru stran obrazu na **Wide 16:9 (Širokoúhlý 16:9), 4:3 nebo 5:4**.

Spánek monitoru Sleep After Timeout (Spánek po vypršení časového limitu): Po vypršení časového limitu přejde monitor do režimu spánku.

Never (Nikdy): Monitor nikdy nepřejde do režimu spánku.

Ostrost Umožňuje zostrit nebo změkčit vzhled obrazu. Stiskem  nebo  nastavte ostrost od ‚0‘ do ‚100‘.

Dynamický kontrast Umožňuje zvýšit úroveň kontrastu pro dosažení ostřejšího a detailnějšího obrazu.

Stisknutím tlačítka  nastavte položku Dynamický kontrast na „Zapnuto“ nebo „Vypnuto“.

POZNÁMKA: Pouze pro režim předvolby **Hra a Film**.

POZNÁMKA: Volba Dynamic Contrast (Dynamický kontrast) nabízí ještě vyšší kontrast než volby Game (Hra) a Movie (Film).

Doba odezvy Umožňuje nastavit volbu Doba odezvy na Normální nebo Krátká.

MST DP Multi Stream Transport (Víceproudový přenos DP), nastavení ON (ZAP.) aktivuje MST (výstup DP), nastavení OFF (VYP.) deaktivuje funkci MST.

Obnovit Nastavení Zobrazení Slouží k obnovení výchozích továrních nastavení monitoru.



Energie

Dell U2717D Energy Use

Brightness/Contrast	Power Button LED	On During Active
Input Source	USB	Off During Standby
Color	Reset Energy	
Display		

Energy

- Menu
- Personalize
- Others

Resolution : 2560x1440, 60Hz

^ v → ✕

**Indikátor
LED
napájení**

Umožňuje nastavit stav indikátoru napájení pro úsporu energie.

USB

Umožňuje aktivovat nebo deaktivovat funkci USB během pohotovostního režimu monitoru.

POZNÁMKA: Možnost aktivovat nebo deaktivovat funkci USB během pohotovostního režimu je k dispozici pouze, když je odpojen kabel výstupu USB. Když je připojen kabel výstupu USB, bude tato volba zobrazena šedě.

**Obnovit
nastavení
napájení**

Výběrem této volby budou obnovena výchozí Nastavení napájení.

Ikona Nabídka a podnabídky Popis





Nastavení nabídky

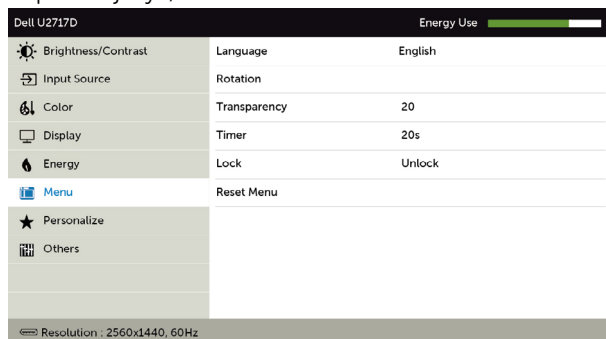

Touto volbou zpřístupníte nastavení nabídky OSD, jako je například jazyk, doba zobrazení atd.



Jazyk Slouží k nastavení jednoho z osmi jazyků nabídky OSD. Angličtina, španělština, francouzština, němčina, brazilská portugálština, ruština, zjednodušená čínština nebo japonština.

Otáčení Otočí nabídku OSD o 0/90/180/270 stupňů. Nabídku lze přizpůsobit podle natočení monitoru.

Průhlednost Po výběru této volby nastavíte průhlednost nabídky pomocí  a  (min. 0 / max. 100).

Časovač OSD Hold Time [doba zobrazení OSD]: Slouží k nastavení časového intervalu, po který zůstane nabídka OSD aktivní po stisknutí některého tlačítka. Pomocí tlačítek  a  posouváte posuvník po 1sekundových krocích od 5 do 60 sekund.

Zamknout Řídí přístup uživatele k úpravám nastavení. Když je vybrána možnost Lock (Zámek), uživatel nemůže provádět žádná nastavení. Všechna tlačítka jsou zamknutá.
POZNÁMKA: Zamknutí – měkký zámek (prostřednictvím nabídky OSD) nebo tvrdý zámek (Stiskněte a podržte tlačítko Konec 6 sekund)
Odemknutí – pouze tvrdé odemknutí (Stiskněte a podržte tlačítko Konec 6 sekund)

Obnovit nastavení nabídky Slouží k obnovení výchozích továrních nastavení nabídky.

Ikona

Nabídka a podnabídky

Popis



Přizpůsobit

Jako rychlé tlačítko lze vybrat a nastavit **Režimy předvoleb, Jas/kontrast, Zdroj vstupu, Poměr stran, Otočení.**

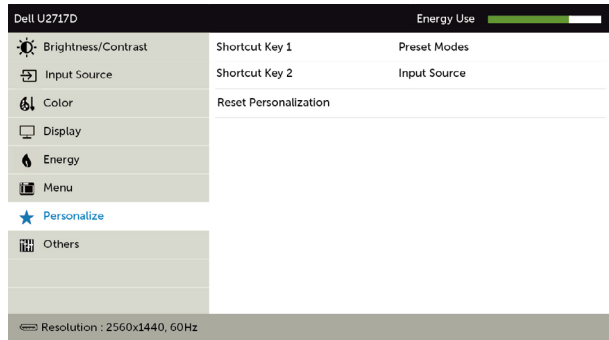

Obnovit Přizpůsobení

Slouží k obnovení výchozích továrních nastavení rychlých tlačítek.



Ostatní

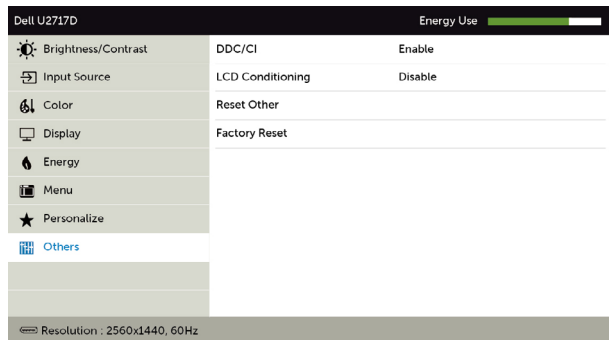

Výběrem této volby lze upravovat nastavení OSD, jako například DDC/CI, stabilizace LCD atd.

Ikona	Nabídka a podnabídky	Popis
-------	----------------------	-------

DDC/CI

DDC/CI (Display Data Channel/Command Interface) umožňuje upravovat nastavení monitoru pomocí softwaru v počítači.

Výběrem volby **Deaktivovat** vypnete tuto funkci.

V zájmu nejlepšího uživatelského zážitku a optimálního výkonu monitoru ponechte tuto funkci povolenou.

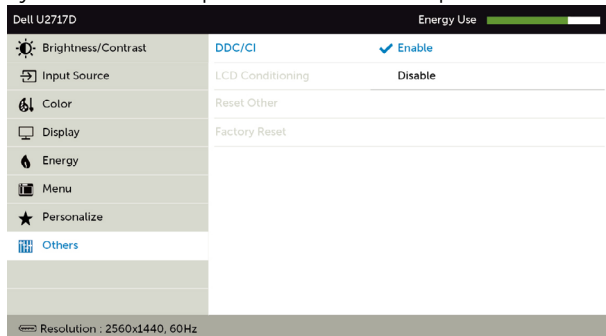

Stabilizace LCD

Pomáhá opravit drobné projevy vypalování obrazu.

V závislosti na stupni vypálení se tato funkce může projevit až po delší době. Výběrem volby **Aktivovat** zahájíte proces.

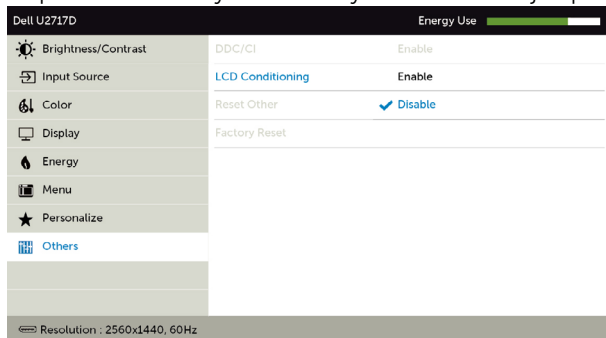

Obnovit další nastavení

Slouží k obnovení výchozí továrních hodnot dalších nastavení, například DDC/CI.

Obnovit Tovární Nastavení

Slouží k obnovení výchozích továrních hodnot všech nastavení OSD.

POZNÁMKA: V tomto monitoru je zabudována funkce automatické kalibrace jasu pro kompenzaci stárnutí LED.

Varovné zprávy OSD

Když je aktivována funkce **Dynamic Contrast (Dynamický kontrast)** (v těchto režimech předvoleb: Game (Hra) nebo Movie (Film)), je ruční nastavení jasu deaktivováno.



Když monitor nepodporuje konkrétní režim rozlišení, zobrazí se následující zpráva:

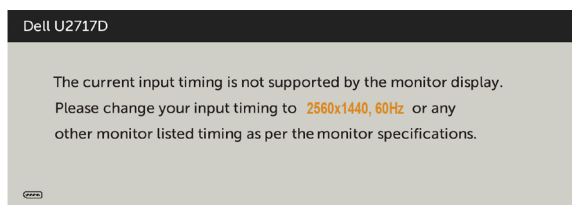

Tto znamená, že se monitor nemůže sesynchronizovat se signálem, který přijímá z počítače. Rozsahy horizontálních a vertikálních frekvencí tohoto monitoru viz část [Technické údaje monitoru](#). Doporučený režim je 2560 x 1440. Před deaktivací funkce DDC/CI se zobrazí následující zpráva.

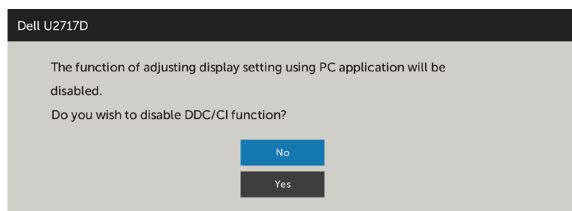

Když monitor přejde do **Power Save Mode (Úsporný režim)**, zobrazí se následující zpráva:

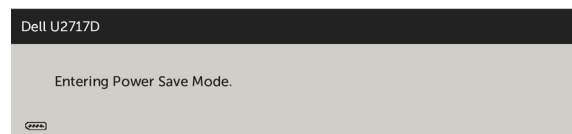

Chcete-li vstoupit do nabídky **OSD**, aktivujte počítač a probudte monitor
Po stisknutí některého tlačítka vyjma vypínače se v závislosti na vybraném vstupu zobrazí jedna z následujících varovných zpráv:

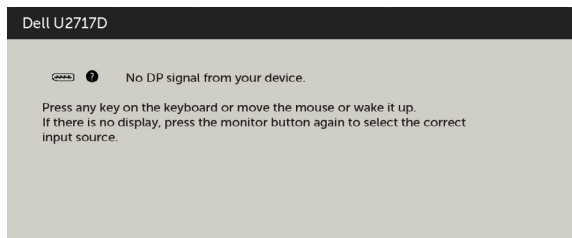

Pokud je vybrán vstup DP nebo mDP nebo HDMI/MHL a příslušný kabel není připojen, zobrazí se následující místní dialogové okno.

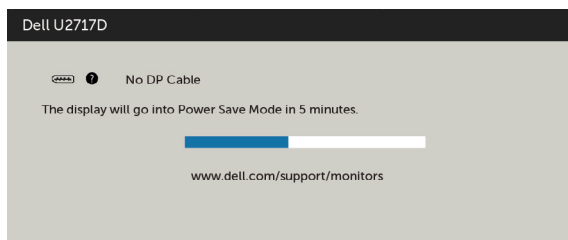

nebo

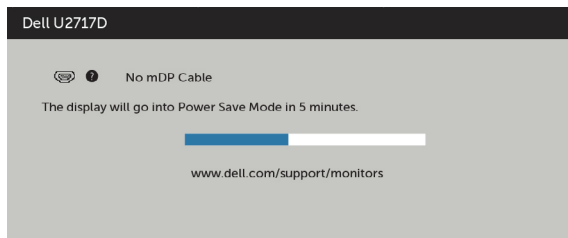

nebo

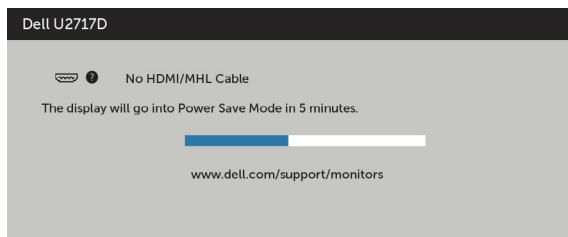

Další informace naleznete v části **Odstraňování problémů**.

Odstraňování problémů

VAROVÁNÍ: Před prováděním postupů v této části si přečtěte [Bezpečnostní pokyny](#).

Automatický test

Tento monitor obsahuje funkci autotest, která umožňuje zkontrolovat správnou funkci displeje. Pokud jsou monitor a počítač správně zapojeny ale jeho obrazovka zůstane tmavá, spusťte funkci autotest displeje provedením následujícího postupu:

- 1 Vypněte počítač a monitor.
- 2 Odpojte kabel monitoru ze zadní strany počítače. Aby bylo zajištěno správné fungování samotestů, odpojte kabel digitálního signálu (bílý konektor) a kabel analogového signálu (modrý konektor) (jsou-li připojeny) ze zadní strany počítače.
- 3 Zapněte monitor.

Tento monitor obsahuje funkci autotest, která umožňuje zkontrolovat správnou funkci displeje. Pokud jsou monitor a počítač správně zapojeny ale jeho obrazovka zůstane tmavá, spusťte funkci autotest displeje provedením následujícího postupu:

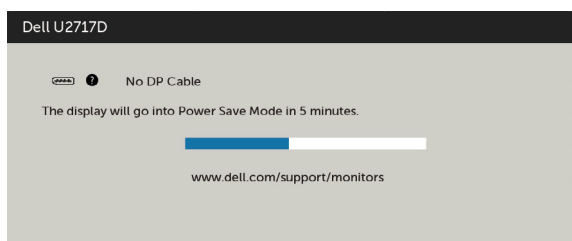

nebo

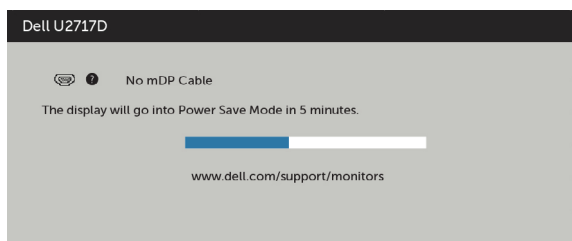

nebo

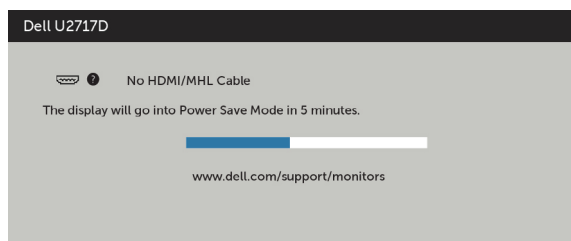

- 4 Toto dialogové okno se rovněž zobrazí při normálním provozu systému, dojde-li k odpojení nebo poškození videokabelu.
- 5 Vypněte monitor a znovu zapojte videokabel. Pak zapněte počítač i monitor.

Pokud po provedení předchozího postupu zůstane obrazovka monitoru prázdná, zkontrolujte grafickou kartu a počítač, protože monitor funguje správně.

Integrovaná diagnostika

Tento monitor je vybaven integrovaným diagnostickým nástrojem, který pomáhá stanovit, zda zjištěnou abnormálností obrazovky způsobuje problém monitoru nebo s počítače a grafické karty.

POZNÁMKA: Integrovanou diagnostiku lze spustit pouze, když je odpojen kabel videa a když se monitor nachází v režimu automatického testu.



Pokyny pro spuštění integrované diagnostiky:

- 1** Zkontrolujte, zda je obrazovka čistá (žádné částičky prachu na povrchu obrazovky).
- 2** Odpojte kabel(y) videa od zadní strany počítače nebo monitoru. Monitor poté přejde do režimu automatického testu.
- 3** Stiskněte a podržte tlačítko **1** a tlačítko **4** na předním panelu současně po dobu 2 sekund. Zobrazí se šedá obrazovka.
- 4** Pečlivě zkontrolujte, zda se na obrazovce nenacházejí abnormálnosti.
- 5** Stiskněte znovu tlačítko **4** na předním panelu. Barva obrazovky se změní na červenou.
- 6** Zkontrolujte, zda se na obrazovce nacházejí nějaké abnormality.
- 7** Zopakujte kroky 5 a 6 a zkontrolujte zobrazení na zelené, modré, černé a bílé obrazovce.

Po zobrazení bílé obrazovky je test dokončen. Operaci ukončíte dalším stisknutím tlačítka **4**.

Pokud pomocí integrovaného diagnostického nástroje nezjistíte na obrazovce žádné abnormality, monitor funguje správně. Zkontrolujte grafickou kartu a počítač.

Obecné problémy

Následující tabulka obsahuje všeobecné informace o obecných problémech s monitorem a možná řešení:

Obvyklé příznaky	Zjištěné projevy	Možná řešení
Bez videa / LED napájení nesvítí	Žádný obraz	<ul style="list-style-type: none">• Zkontrolujte, zda je kabel videa řádně a bezpečně připojen k monitoru a k počítači.• Pomocí jiného elektrického spotřebiče ověřte, zda elektrická zásuvka funguje správně.• Zkontrolujte, zda je vypínač zcela stisknutý.• Zkontrolujte, zda je vybrán správný vstupní zdroj prostřednictvím tlačítka Výběr vstupního zdroje.
Bez videa / LED napájení svítí	Žádný obraz nebo žádný jas	<ul style="list-style-type: none">• Prostřednictvím nabídky OSD zvýšte nastavení jasu a kontrastu.• Proveďte automatický test monitoru.• Zkontrolujte, zda nejsou v konektoru kabelu videa ohnuté nebo prasklé kolíky.• Spusťte integrovanou diagnostiku.• Zkontrolujte, zda je vybrán správný vstupní zdroj prostřednictvím tlačítka Výběr vstupního zdroje.
Chybějící pixely	Obrazovka LCD obsahuje tečky	<ul style="list-style-type: none">• Zapněte a vypněte napájení.• Trvale tmavý obrazový bod představuje přirozený defekt, ke kterému může u technologie LCD dojít.• Další informace o zásadách dodržování kvality monitorů Dell a o zásadách týkajících se obrazových bodů viz stránka podpory společnosti Dell na adrese: http://www.dell.com/support/monitors.
Zaseklé pixely	Obrazovka LCD obsahuje jasné tečky	<ul style="list-style-type: none">• Zapněte a vypněte napájení.• Trvale tmavý obrazový bod představuje přirozený defekt, ke kterému může u technologie LCD dojít.• Další informace o zásadách dodržování kvality monitorů Dell a o zásadách týkajících se obrazových bodů viz stránka podpory společnosti Dell na adrese: http://www.dell.com/support/monitors.
Potíže s jasem	Obraz je příliš tmavý nebo světlý	<ul style="list-style-type: none">• Obnovte výchozí tovární nastavení monitoru.• Prostřednictvím nabídky OSD upravte nastavení jasu a kontrastu.
Záležitosti týkající se bezpečnosti	Viditelné známky kouře nebo jiskření	<ul style="list-style-type: none">• Neprovádějte žádné kroky pro odstranění problémů.• Ihned kontaktujte společnost Dell.

Obvyklé příznaky	Zjištěné projevy	Možná řešení
Občasné potíže	Monitor střídavě funguje a naopak	<ul style="list-style-type: none"> • Zkontrolujte, zda je kabel videa řádně a bezpečně připojen k monitoru a k počítači. • Obnovte výchozí tovární nastavení monitoru. • Proveďte automatický test monitoru a ověřte, zda k občasnému problému dochází v tomto režimu.
Bez barvy	Obraz není barevný	<ul style="list-style-type: none"> • Proveďte automatický test monitoru. • Zkontrolujte, zda je kabel videa řádně a bezpečně připojen k monitoru a k počítači. • Zkontrolujte, zda nejsou v konektoru kabelu videa ohnuté nebo prasklé kolíky.
Chybná barva	Obraz není správně barevný	<ul style="list-style-type: none"> • V závislosti na použití změňte nastavení Režimy předvoleb v nabídce Barva nabídky OSD. • V části Vlastní upravte hodnotu R/G/B. Barva v nabídce Barva v nabídce OSD. • Změňte vstupní formát barev na PC RGB nebo YPbPr v části Upřesnit Nastavení nabídky OSD. • Spusťte integrovanou diagnostiku.
Ulpívání statického obrazu ponechaného příliš dlouho na monitoru	Matný obrys statického obrazu na obrazovce	<ul style="list-style-type: none"> • Vždy, když monitor nepoužíváte, vypněte jej pomocí funkce Řízení spotřeby (další informace viz Režimy řízení spotřeby). • Nebo používejte dynamicky se měnící spořič obrazovky.

Specifické problémy s produktem

Specifické příznaky	Zjištěné projevy	Možná řešení
Obraz obrazovky je příliš malý	Obraz je vystředěn na obrazovce, ale nevyplňuje celou oblast zobrazení	<ul style="list-style-type: none"> • Zkontroluje nastavení Aspect Ratio (Poměr stran) v části Display Settings (Nastavení zobrazení) v nabídce OSD. • Obnovte tovární nastavení monitoru.
Nelze upravovat nastavení monitoru pomocí tlačítek na předním panelu	Na obrazovce se nezobrazí OSD	<ul style="list-style-type: none"> • Vypněte monitor, odpojte a znovu připojte napájecí kabel a zapněte monitor. • Zkontrolujte, zda je zamknutá nabídka OSD. Pokud ano, odemkněte ji stisknutím a podržením tlačítka vedle vypínače po dobu 6 sekund (další informace viz Zamknout).

Specifické příznaky	Zjištěné projevy	Možná řešení
Žádný vstupní signál při stisknutí libovolného ovládacího prvku	Žádný obraz, indikátor svítí bíle.	<ul style="list-style-type: none"> • Zkontrolujte zdroj signálu. Pohybem myši nebo stiskem klávesy na klávesnici ověřte, zda počítač není v režimu úspory energie. • Zkontrolujte, zda je signálový kabel správně připojen, případně jej odpojte a znovu připojte. • Resetujte počítač nebo přehrávač videa.
Obraz nevyplňuje celou obrazovku.	Obraz nevyplňuje výšku nebo šířku obrazovky	<ul style="list-style-type: none"> • V důsledku odlišného formátu videa (poměru stran) u disků DVD nemusí obraz zabírat celou plochu monitoru. • Spustte integrovanou diagnostiku.
Žádný obraz s DP připojením k počítači	Černá obrazovka	<ul style="list-style-type: none"> • Ověřte certifikaci standardu DP (DP1.1a nebo DP1.2) vaší grafické karty. Stáhněte a nainstalujte nejnovější ovladač grafické karty. • Některé grafické karty DP1.1a nepodporují monitory DP1.2. Přejděte do nabídky OSD, v části pro výběr Input Source (Vstupní zdroj) stiskněte a podržte tlačítko  pro výběr DP po dobu 8 sekund a změňte nastavení monitoru z DP 1.2 na DP 1.1a.

Specifické problémy s mobilním připojením o vysokém rozlišení (MHL)

Specifické příznaky	Zjištěné projevy	Možná řešení
Rozhraní MHL nefunguje	Na monitoru se nezobrazuje obraz ze zařízení MHL	<ul style="list-style-type: none"> • Zkontrolujte, zda kabel a zařízení MHL mají certifikaci MHL. • Zkontrolujte, zda je zařízení MHL zapnuté. • Zkontrolujte, zda se zařízení MHL nenachází v pohotovostním režimu. • Zkontrolujte, zda fyzické připojení kabelu MHL odpovídá zdroji vstupu vybranému v nabídce OSD: HDMI/MHL. • Po připojení kabelu MHL vyčkejte 30 sekund, protože některá zařízení MHL vyžadují delší obnovu.

Bezpečnostní pokyny

V případě monitorů s lesklým rámečkem je třeba dobře zvážit umístění monitoru, protože se od rámečku může odrazet okolní světlo a lesklé povrchy a způsobovat rušení.

⚠ VAROVÁNÍ: Používání ovládacích prvků, provádění změn nastavení nebo postupů jiným způsobem, než jak je určeno v této dokumentaci, může způsobit úrazy vysokým napětím, elektrickým proudem nebo mechanickými vlivy.

Bezpečnostní pokyny viz Informace o bezpečnosti, prostředí a předpisech (SERI).

Sdělení komise FCC (pouze USA) a informace o dalších předpisech

Sdělení komise FCC informace o dalších předpisech viz webové stránky pro dodržování předpisů na adrese dell.com/regulatory_compliance.

Kontaktování společnosti Dell

📄 POZNÁMKA: Pokud nemáte aktivní internetové připojení, naleznete kontaktní informace na nákupním dokladu, dodacím listu, účtence nebo v katalogu produktů společnosti Dell.

Společnost Dell poskytuje řadu možností podpory a služeb online a prostřednictvím telefonu. Dostupnost se liší podle země a výrobku a je možné, že některé služby nebudou ve vaší oblasti k dispozici.

Přístup k obsahu podpory pro monitor online:

Navštivte www.dell.com/support/monitors.

Kontaktování společnosti Dell ohledně odbytu, technické podpory nebo služeb pro zákazníky:

- 1 Přejděte na dell.com/support.
- 2 Ověřte vaši zemi nebo oblast v rozevírací nabídce Zvolit zemi/oblast v levém horním rohu stránky.
- 3 Klepněte na položku Kontakt vedle rozevíracího seznamu zemí.
- 4 Vyberte příslušný odkaz na servis nebo podporu dle vašich potřeb.
- 5 Vyberte metodu kontaktu na Dell, která vám vyhovuje.

Sestavení monitoru

Nastavení rozlišení obrazovky 2560 x 1440 (maximální)

Pro dosažení optimálního výsledku nastavte rozlišení zobrazení na 2560 x 1440 obrazových bodů podle následujících kroků:

Ve Windows Vista, Windows 7, Windows 8 nebo Windows 8.1:

- 1 Pouze v případě operačního systému Windows 8 nebo Windows 8.1 výběrem dlaždice Pracovní plocha přepněte na klasické zobrazení pracovní plochy.
- 2 Zvolte záložku Rozlišení obrazovky.
- 3 Klepněte na rozevírací seznam Rozlišení obrazovky a vyberte možnost 2560 x 1440.
- 4 Klepněte na tlačítko OK.

Ve Windows 10:

- 1 Klikněte pravým tlačítkem na plochu a vyberte volbu **nastavení zobrazení**.
- 2 Klepněte na **Advanced display settings (Upřesnit nastavení zobrazení)**.
- 3 Klepněte na rozevírací seznam Resolution (Rozlišení) a vyberte možnost 2560 x 1440.
- 4 Klepněte na **Apply (Použít)**.

Pokud se nezobrazí doporučené rozlišení jako volba, zřejmě budete muset zaktualizovat grafický ovladač. Níže vyberte situaci, která nejlépe vystihuje používaný počítačový systém, a postupujte podle uvedených kroků.

Počítač Dell

- 1 Přejděte na <http://www.dell.com/support>, zadejte servisní značku a stáhněte nejnovější ovladač k dané grafické kartě.
- 2 Po nainstalování ovladačů pro vaši grafickou kartu zkuste znovu nastavit rozlišení 2560 x 1440.

 **POZNÁMKA:** Pokud se vám nepodaří nastavit rozlišení na 2560 x 1440, kontaktujte Dell ohledně grafické karty, která toto rozlišení podporuje.

Počítač jiný než Dell

Ve Windows Vista, Windows 7, Windows 8 nebo Windows 8.1:

- 1 Pouze v případě operačního systému Windows 8 nebo Windows 8.1 výběrem dlaždice Pracovní plocha přepněte na klasické zobrazení pracovní plochy.
- 2 Klepněte pravým tlačítkem na plochu a vyberte Přizpůsobení .
- 3 Klepněte na Změnit nastavení zobrazení.
- 4 Klepněte na Upřesnit Nastavení.
- 5 Určete dodavatele vaší grafické karty podle popisu v horní části okna (například NVIDIA, ATI, Intel atd.).
- 6 Vyhledejte aktualizovaný ovladač na webových stránkách výrobce grafické karty (například <http://www.ATI.com> NEBO <http://www.NVIDIA.com>).
- 7 Po nainstalování ovladačů pro vaši grafickou kartu zkuste znovu nastavit rozlišení 2560 x 1440.

Ve Windows 10:

- 1 Klikněte pravým tlačítkem na plochu a vyberte volbu **nastavení zobrazení**.
- 2 Klepněte na **Advanced display settings (Upřesnit nastavení zobrazení)**.
- 3 Klepněte na **Display adapter properties (Vlastnosti zobrazovacího adaptéru)**.
- 4 Určete dodavatele vaší grafické karty podle popisu v horní části okna (například NVIDIA, ATI, Intel atd.).
- 5 Vyhledejte aktualizovaný ovladač na webových stránkách výrobce grafické karty (například <http://www.ATI.com> NEBO <http://www.NVIDIA.com>).
- 6 Po nainstalování ovladačů pro vaši grafickou kartu zkuste znovu nastavit rozlišení 2560 x 1440.



POZNÁMKA: Pokud nelze nastavit doporučené rozlišení, kontaktujte výrobce vašeho počítače nebo zvažte zakoupení grafické karty, která toto rozlišení videa podporuje.

Pokyny pro údržbu

Čištění monitoru

 **VAROVÁNÍ:** Před čištěním monitoru odpojte jeho napájecí kabel z elektrické zásuvky.

 **POZOR:** Před čištěním monitoru si přečtěte a dodržujte **bezpečnostní pokyny**.

Při rozbalování, čištění nebo manipulaci s monitorem postupujte podle pokynů v následujícím seznamu:

- Antistatickou obrazovku vyčistíte pomocí čisté měkké látky, zvlhčené mírným namočením ve vodě. Pokud možno používejte speciální jemnou tkaninu na čištění obrazovek a vhodný roztok pro antistatickou vrstvu. Nepoužívejte benzen, ředidla, čpavek, abrazivní čisticí prostředky ani stlačený vzduch.
- K čištění umělé hmoty používejte látku, mírně zvlhčenou teplou. Nepoužívejte žádné čisticí prostředky, protože některé detergenty na monitoru zanechávají mléčný povlak.
- Pokud po vybalení monitoru zjistíte přítomnost bílého prášku, setřete jej látkou.
- S monitorem zacházejte opatrně, protože tmavě zbarvené monitory se snadno poškrábají a bílé známky otěru jsou zřetelnější než na světlých monitorech.
- Pro zachování optimální kvality obrazu monitoru používejte dynamicky se měnící spořič obrazovky; když monitor nepoužíváte, vypněte jej.